

# MAGella<sup>®</sup>-Serie

## Magnetflussfilter

---

MAGella<sup>®</sup> MG100

---

MAGella<sup>®</sup> MG200

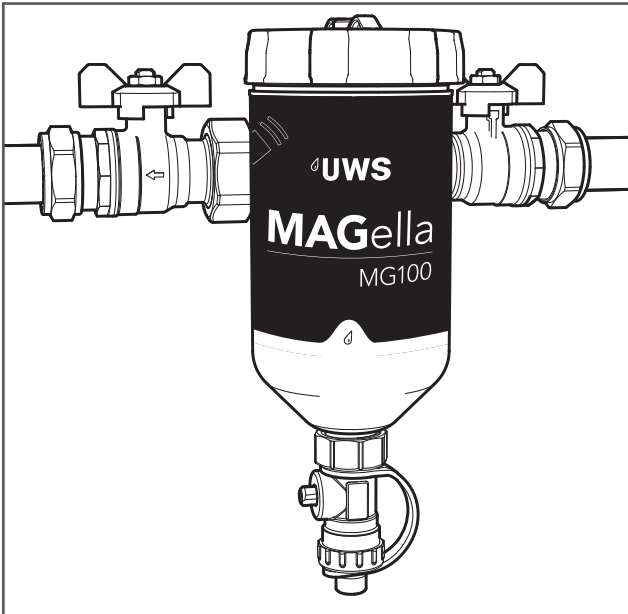

## Beschreibung

Die Magnetfilter MAGella MG100 und MG 200 entfernen alle Arten von Verunreinigungen, die gewöhnlich in Heizungsanlagen auftreten. Sie schützen den Kessel und helfen, den optimalen Betrieb und die Effizienz der Anlage zu erhalten.

Zirkulierende Verunreinigungen in Heizungsanlagen können zu Verschleiß und zum vorzeitigen Defekt von Pumpen, Ventilen und Wärmeaustauschern führen. Der an der Rücklaufleitung am Kessel montierte MAGella MG100/MG200 schützt die Anlage vor allen Arten von Verunreinigungen. Diese Filter eignen sich besonders für Anlagen mit wenig Platzangebot.

MAGella-Filter nutzen einen einzigartigen Magnet-Kern, um eine maximale Kontaktzeit zwischen den zirkulierenden Verunreinigungen und den leistungsstarken Neodym-Eisen-Bor-Magneten zu erreichen. Der MAGella-Kern reduziert die Wasserdurchflussrate und Turbulenz innerhalb der Einheit, um das Rückhaltevermögen von Verunreinigungen zu verbessern. Er gewährleistet außerdem, dass der Filter verstopfungsfrei bleibt. Die abgeschiedenen Verunreinigungen können einfach aus der Anlage gespült werden, indem der Magnet aus seinem Bund entfernt und das Ablassventil am Unterteil des Filters geöffnet wird.

## Technische Daten

MAGella®	MG100	MG200
Art.-Nr.	MAG-100150	MAG-100160
Anschlüsse	mit 3/4" IG	mit 1" IG
Abmessungen	205/76 mm (Höhe/Breite)	228/88 mm (Höhe/Breite)
Feldstärke	9.000 Gauß	9.000 Gauß
Max. Durchflussrate	32 l/min	50 l/min
Max. Temperatur	100 °C	100 °C
Maximaler Betriebsdruck	3 bar	3 bar
Montage	Hauptgerät nur aufrecht montieren - Durchfluss am Richtungspfeil ausrichten	Hauptgerät nur aufrecht montieren - Durchfluss am Richtungspfeil ausrichten
Gewicht	1,3 kg (ohne Verpackung, inkl. Kugelhahn)	1,6 kg (ohne Verpackung, inkl. Kugelhahn)
Isolierung	✓ separat erhältlich	✓ separat erhältlich

## Sicherheitshinweise



### ACHTUNG:

MAGella Filter enthalten starke Magnete. Halten Sie sich fern von elektrischen Geräten, Bankkarten und anderen magnetischen Geräten.



MAGella Filter sind unter Druck stehende Geräte. Vor jeder Wartung muss der Druck abgelassen werden.



MAGella Filter enthalten starke Magnete. Mit Vorsicht handhaben, wenn Sie Träger eines Herzschrittmachers sind.



Die Geräte können im normalen Betrieb heiß werden. Bitte hantieren Sie vorsichtig.

## Druckverlustkurven

Druckverlustkurve MAGella® MG100

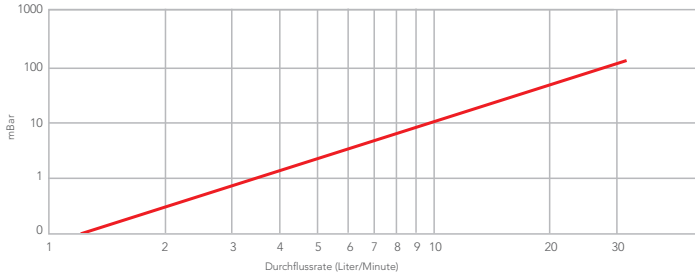

Druckverlustkurve MAGella® MG200

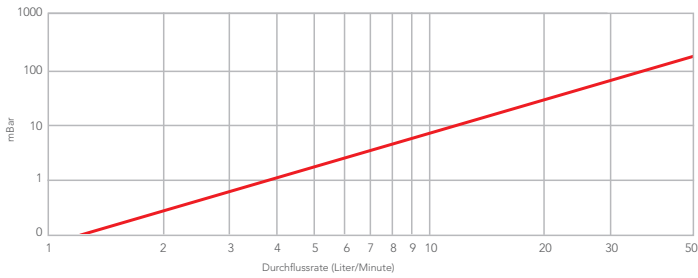

## Einbau

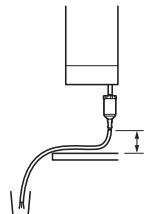
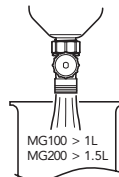
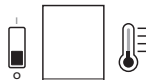
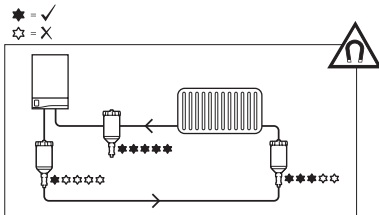
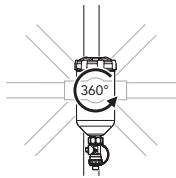
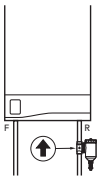

## Maße

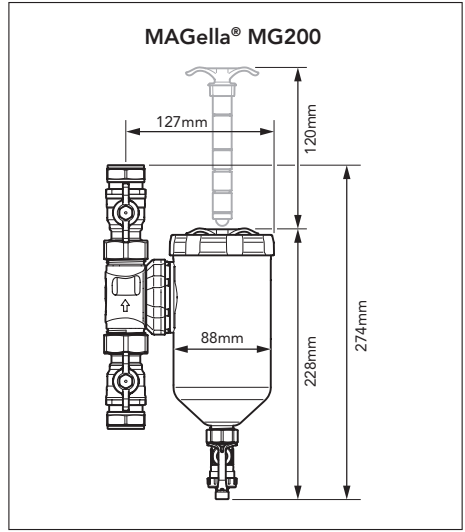
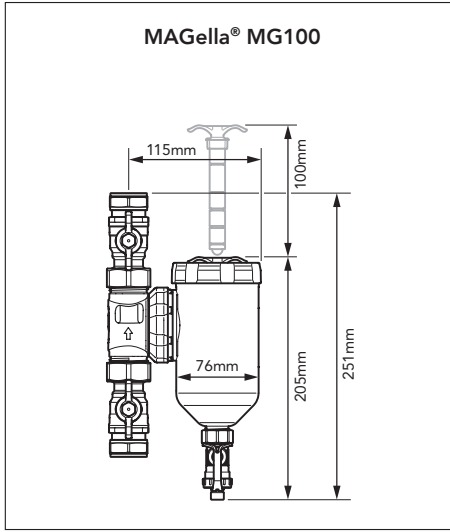

## Einbauanleitung

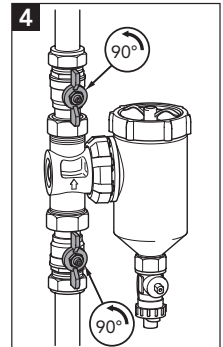
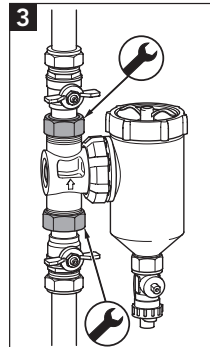
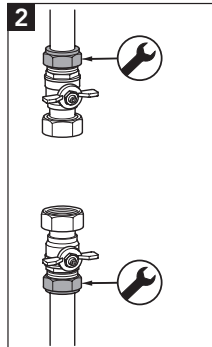
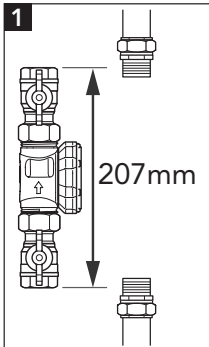

## Wartung

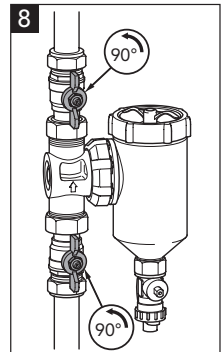
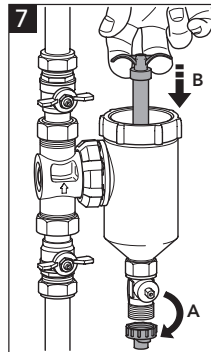
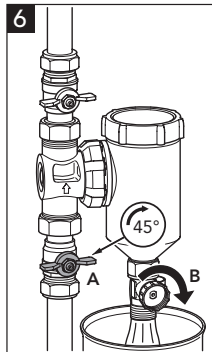
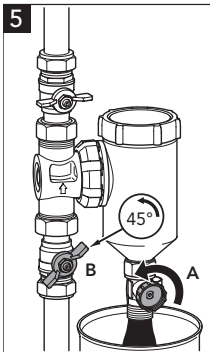
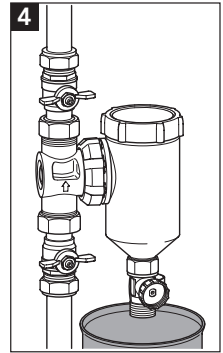
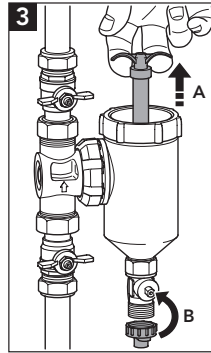
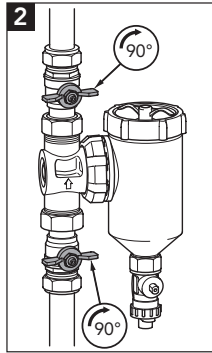
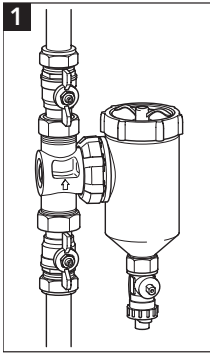

---

# unser wasser. sicher.

IHR ANSPRECHPARTNER



Technische Änderungen und Erneuerungen sind vorbehalten. Abbildungen können abweichen. Für die Richtigkeit von technischen Angaben übernimmt UWS Technologie GmbH keine Gewähr. Eine Haftung bleibt ausgeschlossen. Vervielfältigung und Weitergabe an Dritte nur mit ausdrücklicher Genehmigung durch UWS Technologie GmbH.

Stand 05/2024

